

Благодарим за покупку

Надеемся, что наши советы и рекомендации будут учтены, и наша кроватка прослужит Вам и Вашему ребёнку долго.

За дефекты, возникшие из-за не соблюдения покупателем правил эксплуатации детской кроватки, предприятие-изготовитель ответственности не несёт. Изготовитель оставляет за собой право на внесение незначительных технических изменений, не отображённых в данной инструкции.

Срок службы: 3 года.

Гарантийный срок: 12 месяцев.

По вопросам недостатка комплектующих, а также качества изделия, обращайтесь в магазин где Вы приобрели товар, с предъявлением чека.

Производитель: ООО «БЕРЕЗКА»

Адрес: 141333, Московская область, г. Сергиев Посад, д. Федорцово,

Склад 1, литера Б, ком. 1

Кроватка на универсальном маятнике

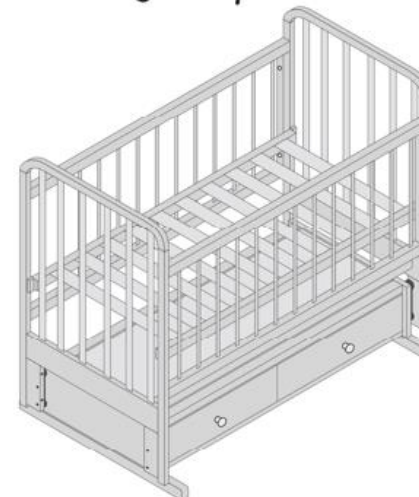

QR-КОД, ВИДЕО ИНСТРУКЦИЯ ПО СБОРКЕ













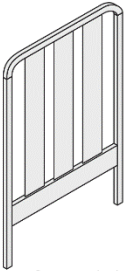

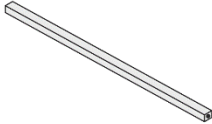

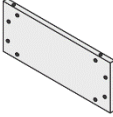
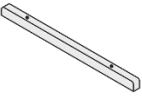

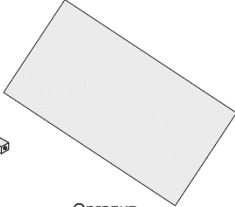
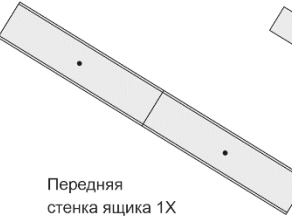
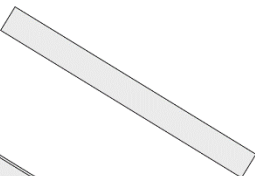
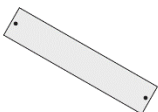
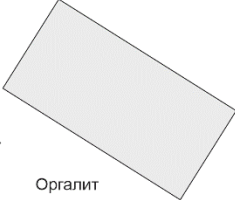





Указания к сборке

1. Сборку следует проводить на ровной жёсткой поверхности.
2. При сборке не рекомендуется использовать шуруповёрт.
3. Непосредственно перед сборкой разложите все детали и сверьтесь с перечнем (см. стр.2) на предмет соответствия комплектации.
4. В случае обнаружения брака:
 - 1) Сделайте фотографии дефективной детали.
 - 2) Сделайте фотографии коробки в которую была упакована кроватка с разных ракурсов.
 - 3) Обратитесь в магазин и узнайте email адрес по которому следует отправить письмо с извещением о неполной или дефективной комплектации (фотографии прикрепите к письму).
5. Не допускается размещение вблизи источников тепла и нагрев изделия (или его частей) до температуры выше 40 С.
6. Не пытайтесь собрать вариации не указанные в данном описании.
7. Не используйте при сборке детали не оговорённые в данном описании и не включённые в данный набор.
8. При несоблюдении пунктов 5 и 6 вся ответственность за последствия ложится на вас.

Правила эксплуатации и ухода за мебелью

- Необходимо помнить, что благоприятной средой для сохранения мебели является сухое проветриваемое помещение с температурой воздуха не ниже 2С и относительной влажностью воздуха 45-70%.
- Не рекомендуется ставить мебель в сыром помещении.
- Удаление пыли и влаги следует производить мягкой тканью.

За изделия с механическими повреждениями (потертости, сколы) вследствие неправильной транспортировки предприятие ответственности **не несёт**.

			
Спинка 1+1	Ограждение 1+1	Ложё 1X	Дополнительная царга (L=1200) 1X
			
Домино 2+2	Боковина основания 2X	Опора кровати 2X	Царга короба (L=1112) 2+2
			
	Оргалит основания (1112/494) 1X		
			
Передняя стенка ящика 1X	Задняя стенка ящика 1X	Бок ящика 2X	Оргалит ящика (1086/368) 1X
			
1.Направляющая хода ограждения 2X	2.Шуруп L=25 8X	3.Угловой крепёж 4X	4.Евровинт 6.3x50 30X
			
5.Евровинт 6.3x40 24X	6.Курковый стопор 2X	7.Саморез L=51 4X	
			
8.Направляющие хода ящика 2компл.	9.Шуруп L=16 12X	10.Шуруп L=20 12X	11.Ручка 2X
			
12.Шуруп L=32 2X	13.Колесо 2+2	14.Ключ шестигранный 1X	15.Заглушка для евровинта 10X

Маятник поперечный

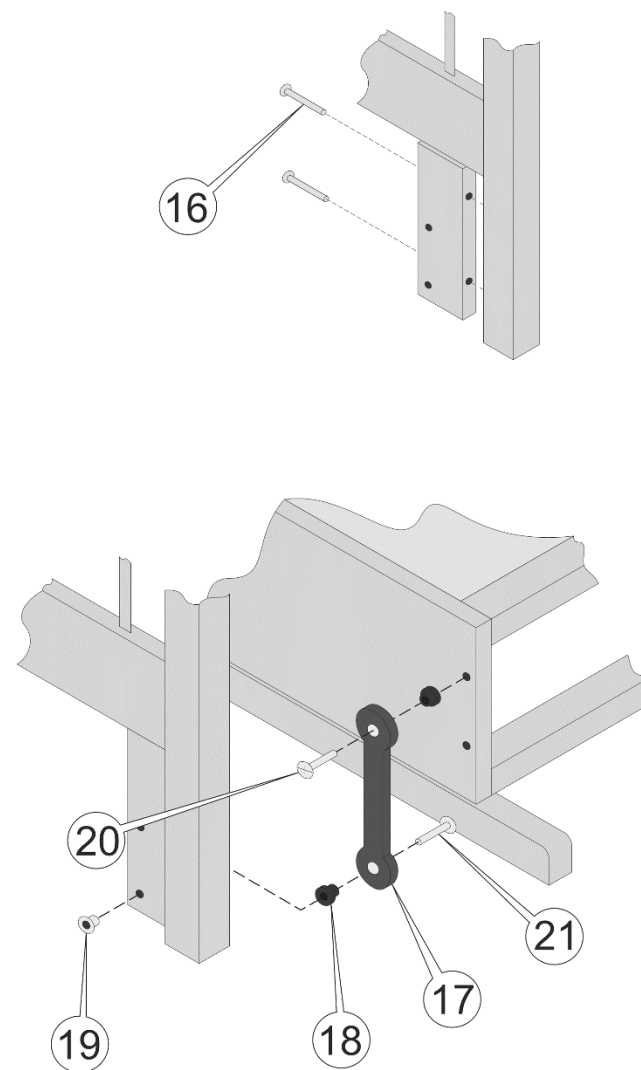

Маятник продольный

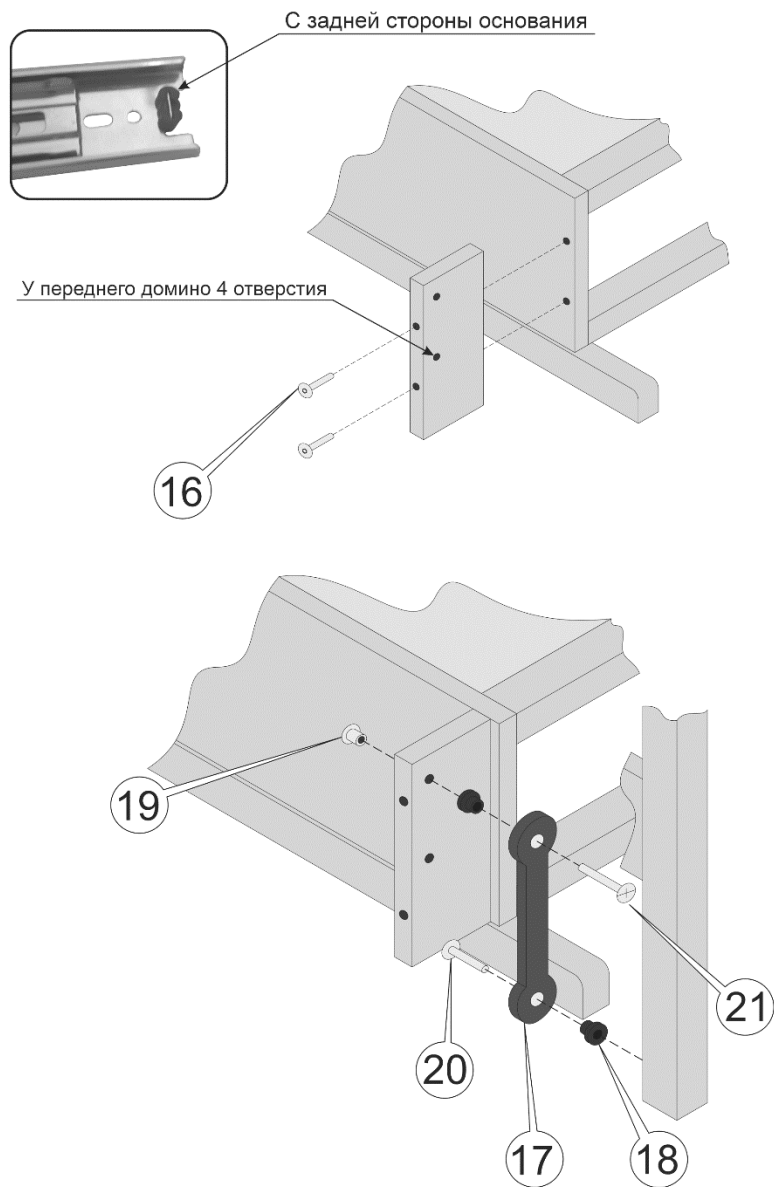

- | | | | | | | | |
|------------------------------------|--------------------------------|-----------------------------|--------------------|-----------------------|-----------------------|--------------------------|--------------------------|
| 16.Винт
мебельный
M6 L=50 8X | 17.Планка с
подшипниками 4X | 18.Пластиковая
втулка 8X | 19.Втулка
M6 4X | 20.Винт M6
L=30 4X | 21.Винт M6
L=40 4X | 22.Стопор
маятника 2X | 23.Описание
сборки 1X |
|------------------------------------|--------------------------------|-----------------------------|--------------------|-----------------------|-----------------------|--------------------------|--------------------------|

Сборка основания

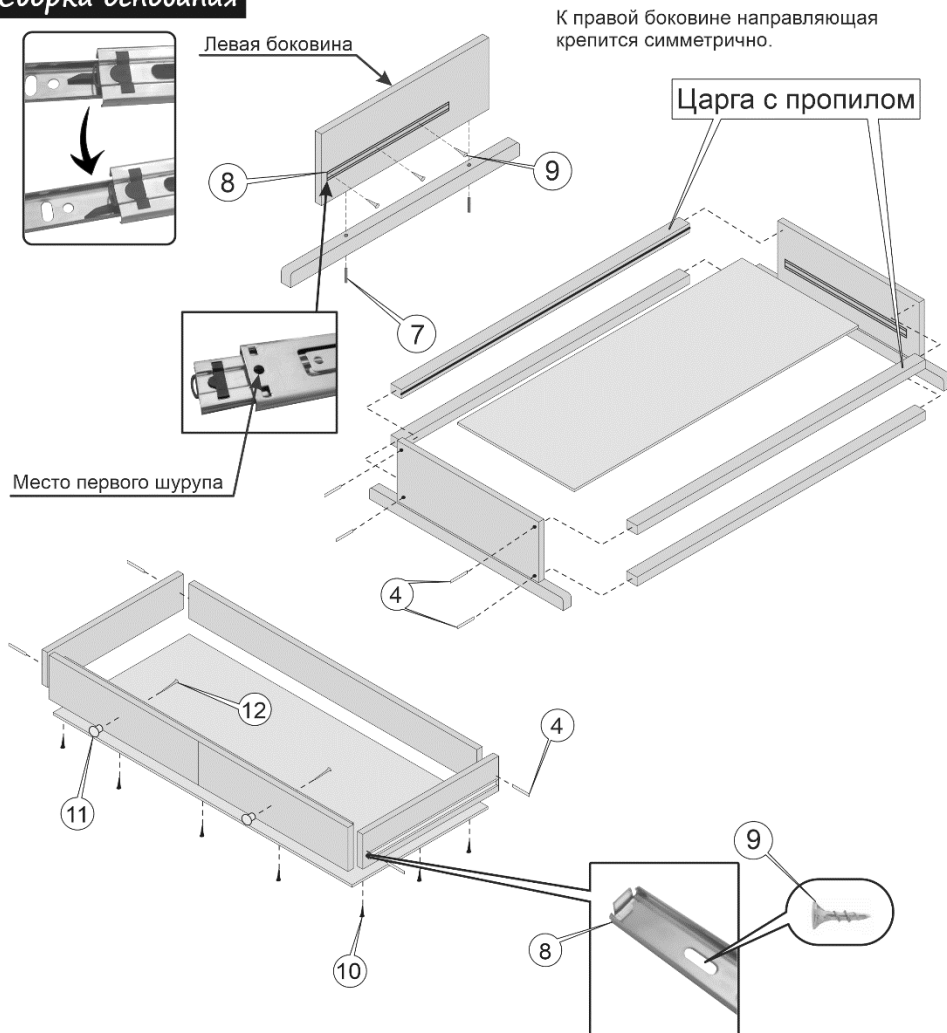

Сборка колыбели

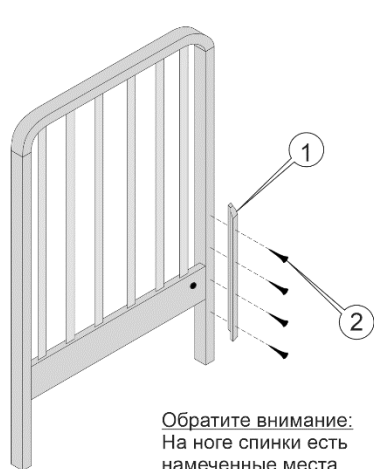

Обратите внимание:
На ноге спинки есть
намеченные места
для прикручивания
направляющей хода
ограждения.

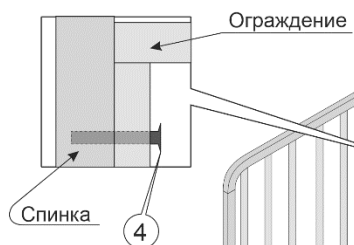
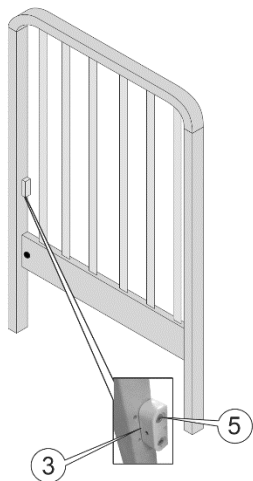

Сборку начинайте с ограждения.
Евровинты ограждения затягивайте
после установки ложа. Ложе лучше
устанавливать вдвоём: так вы не
оцарапаете спинку.



Когда ребёнок подрастёт:
Снимите колыбель с маятникового
механизма, разместите ложе на нижнем
уровне, снимите ограждение.
Диванчик готов!



4

Установка переднего ограждения

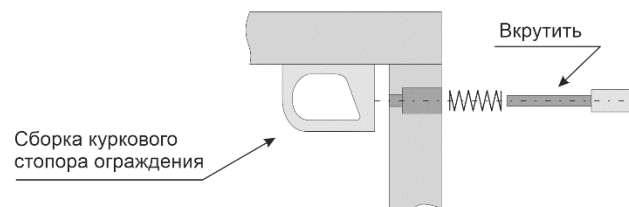

Потяните за курок
с двух сторон ограждения.
Поставьте переднее
ограждение на
направляющие планки.
Опустите ограждение
до верхнего
отверстия
в спинке

